

# ПАСПОРТ ИЗДЕЛИЯ

## ВЕШАЛКА НАПОЛЬНАЯ

### КАРО-1



Габариты (ШхГхВ) мм: 395х395х1840  
 Мебель изготовлена ООО «Мебель Импэкс Оптима» в соответствии с требованиями ГОСТ 16371-2014.  
 Декларация о соответствии:  
 № ЕАЭС № RU Д-RU.РА01.В.85347/21 от 24.05.2021.

Производитель:  
 ООО «Мебель Импэкс Оптима»  
 141090, Московская область, г. Королев  
 мкр. Юбилейный ул. Маяковского, д. 2  
 +7 (495) 646-12-34, (495) 646-09-10

Срок службы: 5 лет.  
 Гарантия: 12 мес.

### КОМПЛЕКТАЦИЯ ВЕШАЛКИ

ОСНОВАНИЕ нижнее  
(крашеное) - 1 шт



КОЛЬЦО - 2 шт



ЗОНТИЧНИЦА - 1 шт



КРЮЧОК - 5 шт



ЧАШКА - 2 шт



СТОЙКА  
СРЕДНЯЯ - 1 шт

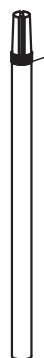

СТОЙКА НИЖНЯЯ - 1 шт  
 Со стойки нижней  
 отвернуть гайку и снять  
 шайбу.

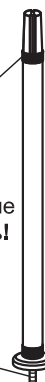

Кольцо  
декоративное  
- 2 шт

Вторую гайку не  
отворачивать!  
Резьбовую  
шпильку из  
стойки не  
вытаскивать!

Шайба - 1 шт

Гайка M12-1 шт

КОЛЬЦО  
ЗОНТИЧНИЦЫ - 1 шт



ЧАШКА  
ВЕРХНЯЯ - 1 шт



для крепления  
чашки верхней  
ВИНТ-  
саморез - 1 шт



СТОЙКА  
ВЕРХНЯЯ - 1 шт



ПРИСПОСОБЛЕНИЯ:

ВТУЛКА коническая - 1 шт

КЛЮЧ специальный - 1 шт



Производитель оставляет за собой право вносить изменения в конструкцию вешалки, не влияющие на ее технические характеристики, без предварительного уведомления.

### СБОРКА ВЕШАЛКИ

Перед началом сборки проверить комплект поставки вешалки.

Перед сборкой снять защитную пленку со стоек, предварительно аккуратно надрезав пленку по шву с 2-х сторон, и основания (верхнего).

#### 1. СБОРКА ВЕРХУШКИ

1.1. На коническую втулку надеть две чашки с кольцами, совместив пазы в чашках и втулке

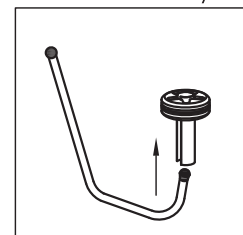

1.2. Вставить крючок в паз втулки, разворачивая втулку до совпадения с пазами чашек, вставить все крючки.

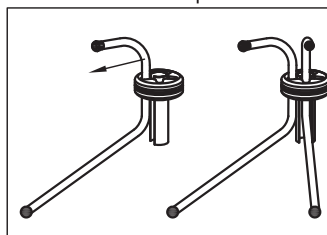

1.3. Сверху вставить стойку верхнюю, вытесняя ее втулку так, чтобы выступы стойки вошли в пазы в нижней чашке.

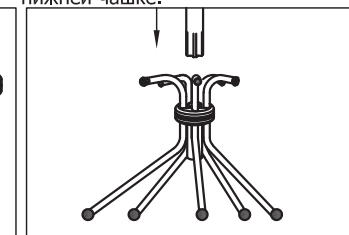

1.4. Правильное положение стойки верхней в чашках. (ВИД СВЕРХУ)

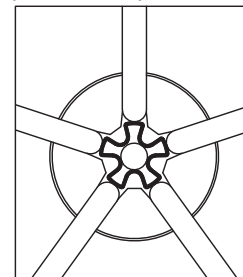

1.5. Чашку верхнюю закрепить саморезом.

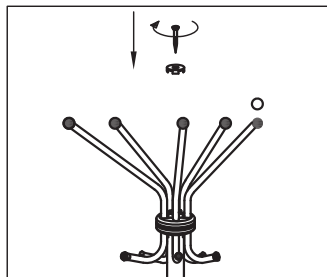

#### 3. СТОЙКА

Соединить стойки, совместив швы, до упора в декоративные кольца.

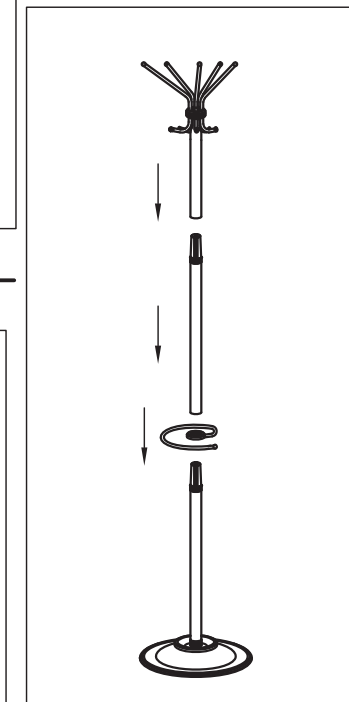

#### 2. СБОРКА ОСНОВАНИЯ

2.1. Затянуть гайку с помощью ключа специального.

